



1809876HG3202



Mitsubishi Lossnay Ventilator

MODEL:

VL-50SR2-E (Remote Controller Model)

Installation Manual

Mitsubishi Lossnay -ilmanvaihtolaite

MALLI

VL-50SR2-E (Kaukosäädinmalli)

Asennusohjeet

Jälleenmyyjälle ja urakoitsijalle

Varmista, että asiakas saa erilliset "Käyttöohjeet".

Varmista, että ne toimitetaan asiakkaalle.

- Jotta Lossnay-ilmanvaihtolaite toimisi mahdollisimman tehokkaasti ja turvallisesti, se on asennettava oikein. Pyydämme lukemaan nämä asennusohjeet huolellisesti ennen asennustöiden aloittamista.
- Asennus on teetettävä valtuutetulla jälleenmyyjällä tai asiantuntevalla urakoitsijalla. Asennusvirheistä saattaa aiheutua rikkoutumisia tai onnettomuuksia.
- Asiakkaan suorittamasta asennuksesta voi aiheutua rikkoutumisia ja onnettomuuksia.
- Sähkötyöt täytyy teettää jälleenmyyjän tai urakoitsijan palkkaamalla pätevällä ja lisensoidulla sähköasentajalla.

Näissä asennusohjeissa käsitellään ensisijaisesti vaaka-asennusta, mutta laite soveltuu myös pystyasennukseen.

Sisältö

Sivu

1. Turvaohjeet.....	1
2. Luonnospiirroksot	3
3. Luettelo osista	3
4. Ennen asennusta.....	4
5. Kiinnitysohjeet	5
5.1. Reiän tekeminen seinään	5
5.2. Valmistelut ennen asennusta	5
5.2.1 Vaaka-asennus	5
5.2.2 Pystyasennus.....	7
5.3. Päälaitteen kiinnitys	9
5.4. Sähkötyöt.....	10
5.5. Paneeliin kiinnittäminen	10
5.6. Kaukosäätimen valmistelu	11
5.7. Kaukosäätimen kotelon asentaminen ..	11
5.8. Ulkopuoliset rakenteet	12
6. Asennuksen jälkeen suoritettavat tarkastukset ...	13
7. Testikäyttö.....	13

1. Turvaohjeet

Väärästä käsittelystä aiheutuvat vaarat ja niiden vakavuus ilmaistaan seuraavilla merkeillä.

⚠ Varoitus:

Tämä koskee sellaista laitteen virheellistä käyttötapaa tai toimintaa, joka saattaa aiheuttaa kohtalokkaan tai vakavan vamman.

⚠ Huomautus:

Tämä koskee sellaista laitteen virheellistä käyttötapaa tai toimintaa, joka saattaa aiheuttaa vamman tai vahinkoja kodillesi, huonekaluille jne.

⚠ Varoitus



Kielletty

- Älä asenna laitetta erittäin kuumiin paikkoihin (lämpötila 40 °C tai enemmän), avotulen lähelle tai paikkoihin, joissa on rasvankäryä tai joissa se voi joutua kosketuksiin orgaanisten liuotteiden kanssa.
 - Seurauksena saattaa syttyä tulipalo.
- Älä pura laitetta enempää kuin on tarpeen äläkä tee siihen muutoksia.
 - Seurauksena voi olla tulipalo, sähköisku tai vamma.
- Älä anna laitteen kastua.
 - Seurauksena saattaa olla tulipalo tai sähköisku.



ÄLÄ pura



Käyttö kielletty veden läheisyydessä.

Ei saa
asentaa
kylpytiloihin.

Annettuja
ohjeita on
noudatettava.

- **Älä asenna laitetta ja seinäkytkintä kylpyhuoneeseen tai muuhun erittäin kosteaan paikkaan.**

- Seurauksena saattaa olla sähköisku tai vamma.

- **Käytä laitetta nimellisjännitteellä.**

- Seurauksena saattaa olla tulipalo tai sähköisku.

- **Varmista, että ulkopuolella oleva ilmanottoaukko sijaitsee niin, että siitä ei pääse sisään palavia kaasuja tai muita pakokaasuja. Aseta laite niin, että se ei peity lumella.**

- Jos sisälle menevä ilma ei ole raitista, huoneesta saattaa loppua happi.

- **Asenna laite huolellisesti riittävän vahvalle seinäpinnalle.**

- Jos laite putoaa, tästä saattaa aiheutua vammoja.

- **Kytke johdot huolellisesti jakorasian liitäntöihin, jotta ne eivät irtoa.**

- Huonoista liitännöistä saattaa aiheutua tulipalo.

- **Turvallisuussyistä sähkötyöt tulee teettää sähköurakoitsijalla (luvanvaraisella sähköasentajalla) laitteen teknisten määritysten ja paikallisten säädösten mukaisesti.**

- Huono johdotus ja virheet sähkötyöissä saattavat aiheuttaa sähköiskun tai tulipalon.

- **Virransyötön puolelle on asennettava kaikkien johtimien virransyötön katkaiseva eristin paikallisten sähkösäädösten mukaisesti. Kaikki virransyöttöpiirit on kytkettävä pois päältä ennen jakorasia-laitteiden käsittelemistä. Käytä määritysten mukaisia kaapelikokoja ja kytke kaapelit turvallisesti niin, etteivät ne irtoa vedettäessä.**

- Viallinen kytkentä aiheuttaa tulipaloriskin.

- **Kun laite on asennettu, muista irrottaa virtapistoke pistorasiasta, jos Lossnay-ilmanvaihtolaitetta ei aiota käyttää pitkään aikaan.**

- Jos näin ei tehdä, eristeet heikkenevät, mistä saattaa olla seurauksena sähköisku tai oikosulusta syttynyt tulipalo.

- **Aseta suoja aina jakorasiaan sen jälkeen, kun rakennustyö on tehty.**

- Pöly, kosteus ja vastaava saattavat aiheuttaa oikosulkuja tai tulipalon.

Huomautus

Kielletty

- **Laitteen saa asentaa vain seinälle. Älä asenna sitä kattoon.**

- Jos laite putoaa, se saattaa aiheuttaa vammoja.

- **Tämä tuote on suunniteltu korkealle asennettavaksi, ja se tulisi asentaa vähintään 1,8 m:n korkeuteen lattiatasosta.**

- Tämän varoituksen huomiotta jättäminen saattaa aiheuttaa vammoja.

- **Käytä laitteen kiinnittämisen aikana käsineitä.**

- Mikäli käsineitä ei käytetä, tästä voi seurata vammoja.

- **Kiinnitä ilmansyöttö-/ ilmanpoistoputki niin, että se viettää ulospäin, ja muista lisätä lämmöneristys.**

- Laitteen sisään pääsevä sadevesi saattaa aiheuttaa sähköiskun, tulipalon tai sisäisten osien kastumisen.

- **Tyhjennä vesi laitteesta asennusohjeiden mukaisesti.**

- Jos tätä varoitusta ei noudateta, siitä voi seurata vesivuotoja, jotka voivat aiheuttaa sähköiskuja tai tulipaloja tai aiheuttaa vesivahinkoja.

- **Asenna toimitukseen kuuluvat sääsuojat.**

- Laitteen sisään pääsevä sadevesi saattaa aiheuttaa sähköiskun, tulipalon tai sisäisten osien kastumisen.

- **Jotta Lossnay-ydin ei pääse jäätymään tai vahingoitu, lopeta laitteen käyttö, jos ulkoilman lämpötila putoaa alle -20 °C:n tai huoneen kosteuspiitoisuus nousee yli 40 %:n.**

Huom!

- **Korkeissa rakennuksissa ja rannikkoalueella tai muilla tuulisilla alueilla tuuli voi pohaltaa ilmaa laitteeseen, kun se ei ole käytössä.**

Asenna Lossnay-ilmanvaihtolaitteita paikkaan, jossa se ole suoraan alttiina tuulelle.

- **Älä käytä Lossnay-ilmanvaihtolaitetta alueilla, joissa suola tai kuumat lähteet voivat aiheuttaa vaurioita.**

2. Luonnospiirrokset

Vaaka-asennus

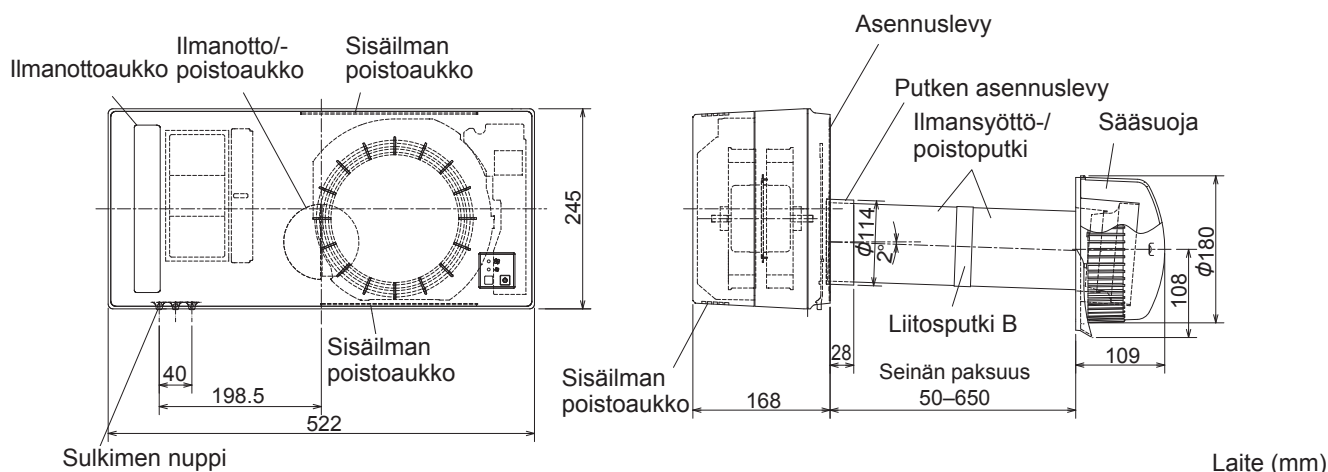





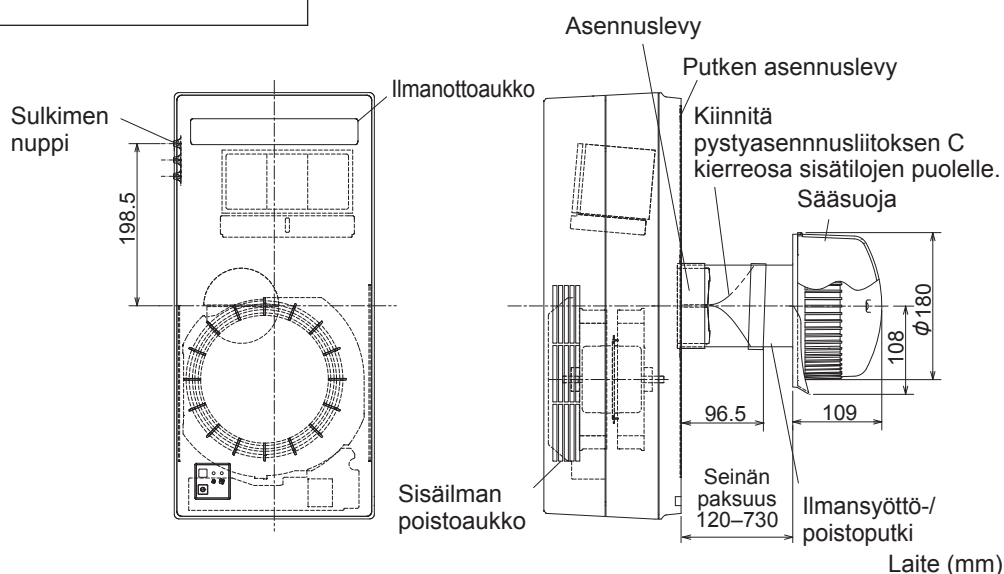



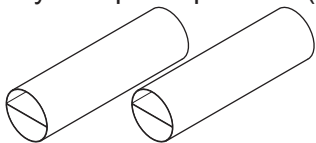

Pystyasennus

* Pystyasennuksessa näyttöosa tulee alapuolelle. (Laitetta ei voi asentaa ylösalaisin.)



3. Luettelo osista

Putken asennuslevy (1) Täytekappale (1) 	Ilmansyöttö-/poistoputket A (2) 	Sääsuoja (1) Suojan kiinnitysruuvit (2) 
Pystyasennusliitin C (1) 	Liitosputki B (1) 	Sääsuojan asennuslevy (1) 
Alumiiniteipit (iso) (3) 	Alumiiniteipit (pieni) (1) 	Kaukosäädin (1) Kaukosäätimen pidike (1) 
Puuruuvit (6) (asennuslevyn kiinnitystä varten) 	Laitteen kiinnitysruuvit (5) * Asennuksessa tarvitaan ruuvinväännin, jonka varren pituus on vähintään 150 mm. 	Kaukosäätimen litiumparisto (CR2025) (1) Kaukosäätimen pidikkeen kiinnitysruuvit (2) 

4. Ennen asennusta

1. Irrota asennuslevy.

Irrota laitteen takana oleva teippi ja irrota sitten asennuslevy.

- Suojaa tyhjennysalustan pää asettamalla alusta alla olevan kuvan mukaisesti. (Käytä pakkauspehmustetta.)
- Aseta laite pehmeään materiaaliin, kuten pahvin päälle, jotta laite ei naarmutu.

2. Irrota paneeli.

Tartu alla olevan kuvan mukaisesti paneelin molempiin päihin ja vedä se itseäsi kohti.

- Kun paneeli on irrotettu, varmista, ettei laitteen sisälle putoa ruuveja tai muita esineitä.

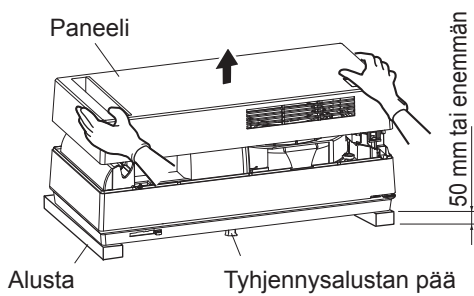

3. Irrota jakorasian kansi.

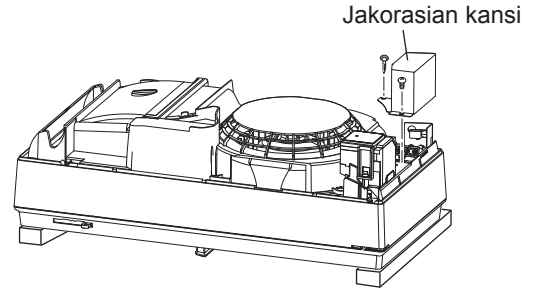

■ Kaavio asennuskohdista (sisältä päin)

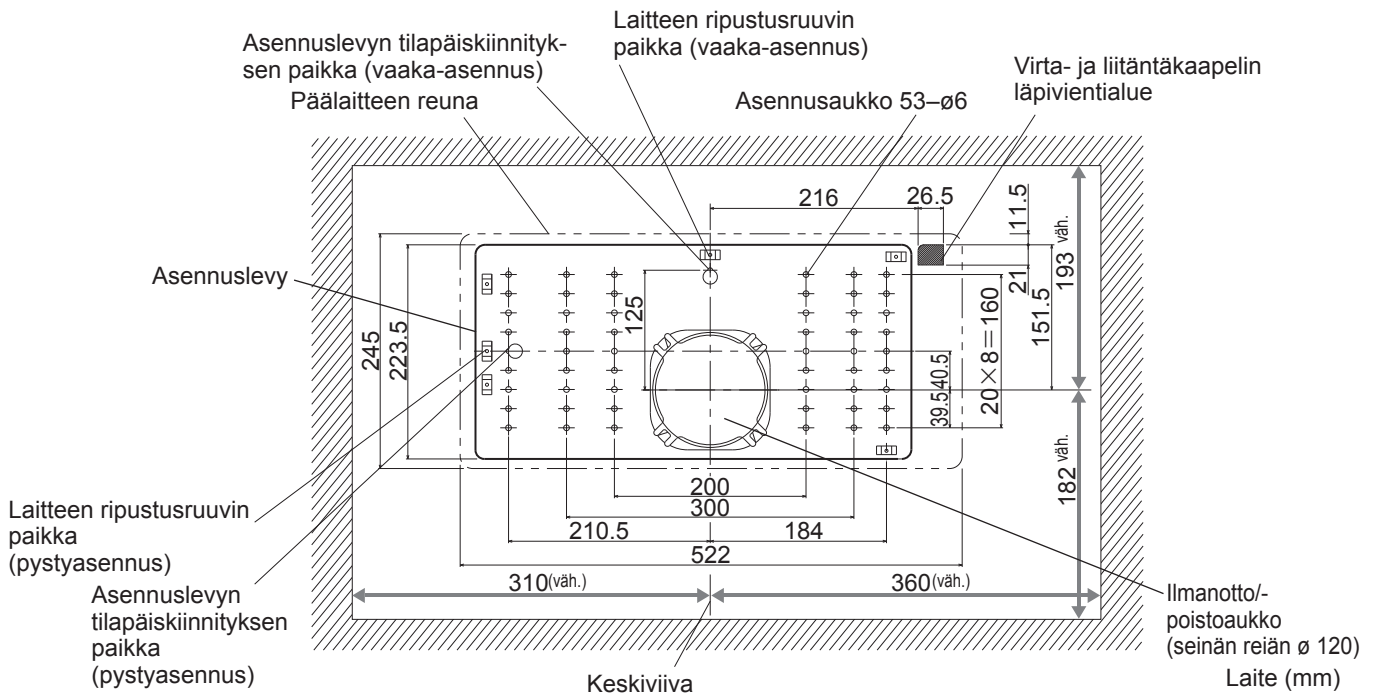

5. Kiinnitysohjeet

5.1. Reiän tekeminen seinään

5.1.1. Päätä asennuspaikka.

1. Tarkista tarvittavan tilan määrä.

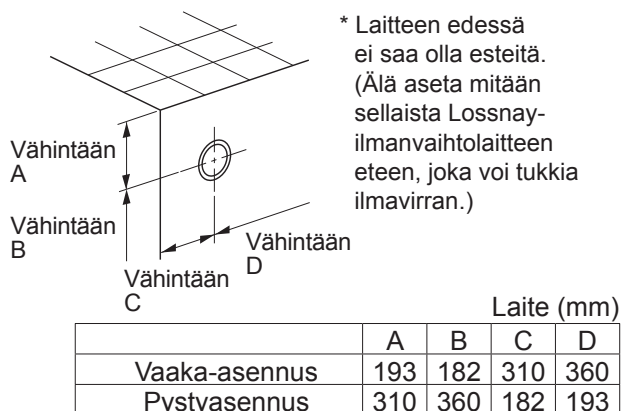

- Varmista, että asennuspaikka on sellainen, ettei ulkoa leviä epämiellyttäviä hajuja sisälle.
- Varmista, että tukirakenne (sisäseinä) on oikeassa asennossa asennuslevyn kiinnittämistä varten. (Jos tukirakennetta ei ole, rakenna sellainen.)
- Huoltoja ei voida tehdä, jos tarvittavia mittoja ei noudateta.

2. Merkitse seinään tehtävän reiän keskipiste.

Huom!

- Varmista, että asennuslevyn kiinnityspinta on tasainen.

- Jos se ei ole, Lossnayn käytöstä saattaa syntyä melua tai suljin ei toimi kunnolla.

5.1.2. Pora reiät seinään.

Pora seinään \varnothing 120 mm:n reiät.

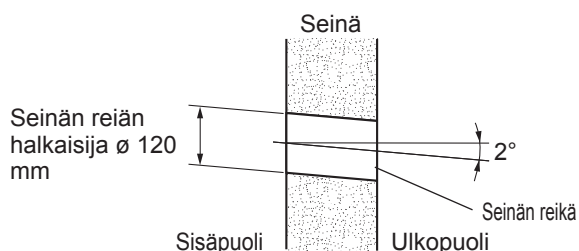

Huom!

- Pora reiät niin, että ne ovat kallellaan ulospäin.
- Tämä on tarpeen, jotta sadevettä ei pääse sisälle huoneeseen.

5.1.3. Vedä virta- ja liitäntäkaapeli ulos.

1. Päätä virta- ja liitäntäkaapelin läpivientikohta ja poraa reikä kaapelia varten. (Katso kaavio asennuskohdista sivulla 4.)
2. Vedä virta- ja liitäntäkaapeli sisäpuolelta.

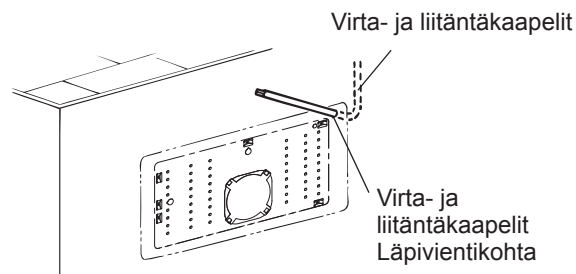

5.2. Valmistelut ennen asennusta

5.2.1. Vaaka-asennus

1. Kiinnitä täytekappale putken asennuslevyyn.

Aseta (pakkauksen mukana toimitettu) täytekappale putken asennuslevyn putkiliitännän puolella olevaan uraan.

- Täytekappaleen tarkoituksena on varmistaa, että putki viettää alaspäin. Aseta täytekappale tämän takia >PP<-merkinnän puolelle.

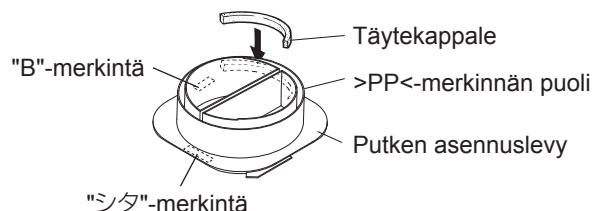

2. Levitä tiivisteaine.

Levitä putken asennuslevyyn tiivisteainetta.

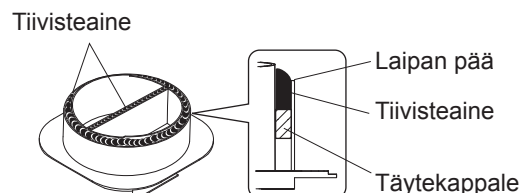

Huom!

- Levitä tiivistettä laipan päätä pidemmälle.
- Tiivisteiden pois jättäminen voi aiheuttaa sadeveden pääsyn sisälle.
- Jatka seuraavaan vaiheeseen ennen tiivisteiden kovettumista.

3. Kiinnitä putken asennuslevy ilmansyöttö-/poistoputken A.

- Varmista, että ilmansyöttö-/poistoputki A asettuun syvälle putken asennuslevyn uraan.
- Tiivistä asennuslevyn ja ilmansyöttö-/poistoputken A liitänäkohda kiertämällä sen ympärille mukana toimitettu alumiiniteippi (iso). Mikäli kiinnitys ei ole tiivis, liitänäkohdasta voi tippua tyhjennysvettä.

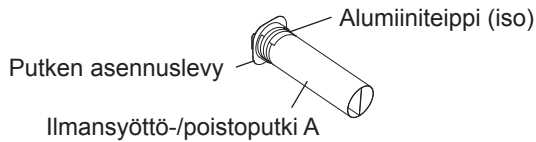

4. Levitä tiivistettä putken asennuslevyn ja putkiliitännän väliselle alueelle.

Levitä tiivistettäputken asennuslevyn ja ilmansyöttö-/poistoputken väliseen liitänäkohtaan tiivistettä sisäpuolelta.

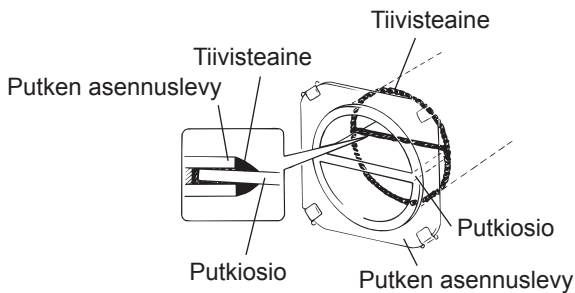

Huom!

- Tiivisteen pois jättäminen voi aiheuttaa sadeveden pääsyn sisälle.
- Kun tiivistäine on levitetty, tasoita se.
- Älä jätä tiivistäinekerrosta putken asennuslevyä paksummaksi kerrokseksi. (Muutoin tyhjennysvesi ei pääse ulos.)

5. Ilmansyöttö-/poistoputkien leikkaaminen

Mittaa seinän paksuus. (Jos seinä on paksumpi kuin 300 mm, käytä toimitukseen kuuluvaa ilmanotto-/poistoputkea B). (Katso asennusohjeet sivun 3 kohdasta 3.)

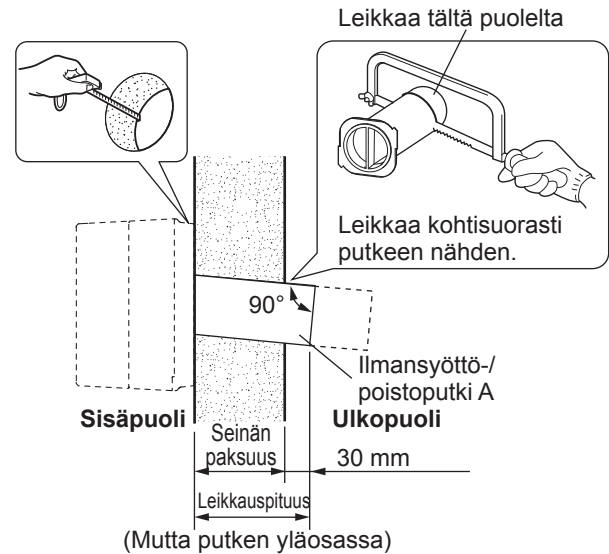

Huom!

- Tarkasta, että kaikki ilmansyöttö-/poistoputket A osuvat putken kiinnityslevyn neljään sakaraan. (Jos näin ei ole, putki painuu Lossnay-laitteen takaosaa vasten ja suljin ei ehkä toimi kunnolla.)

6. Jos seinä on paksumpi kuin 300 mm

Leikkaa ilmansyöttö-/poistoputki A2 vaiheen 2 leikkausmittojen mukaiseksi (seinän paksuus + 30).

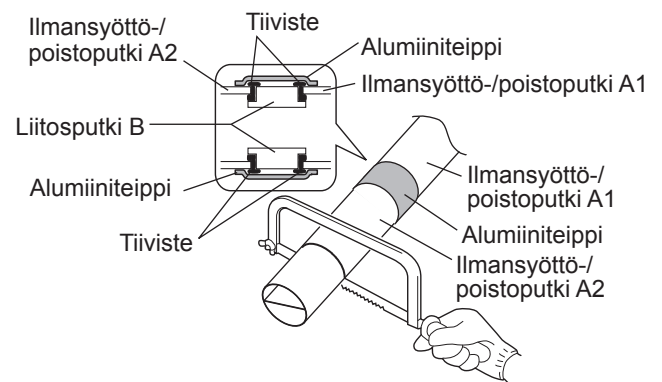

7. Kiinnitä ilmansyöttö-/poistoputki asennuslevyyn.

- Aseta ilmansyöttö-/poistoputki A asennuslevyyn.
- Käännä putkea vastapäivään niin, että putken asennuslevy kiinnittyy kielekkeeseen.

- (c) Varmista, että ilmansyöttö-/poistoputki A viettää alaspäin ulkotiloja kohti seuraavan kuvan mukaisesti.

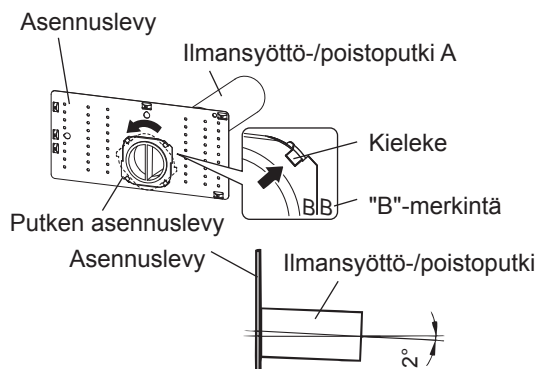

Huom!

- Varmista, että kaikki neljä kielekettä ovat kiinni laipassa. (Muutoin laitteen takaosaan kohdistuu työntövoimaa, joka estää sulkimen toiminnan.)
- Kiinnitä putki niin, että asennuslevyssä oleva B-merkintä tulee laipassa olevan B-merkinnän kohdalle.
- Jos ilmansyöttö-/poistoputki ei ole kallellaan alaspäin, tyhjennysvesi voi virrata takaisin tai sisään voi päästä sadevettä.

8. Kiinnitä asennuslevy.

- (a) Vie ilmansyöttö-/poistoputki läpi seinässä olevasta reiästä.
- (b) Kiinnitä asennuslevy tilapäisesti yhdellä puuruuvilla. (Kiristä ruuvi lopuksi.)
- (c) Kiinnitä yksi laitteen kiinnitysruuvi asennuslevyyn yksikön ripustusta varten.
- (d) Tarkista mittalangalla asennuslevyn tasaisuus (kaltevuuden tulisi olla alle 1 aste). (Jos laite on liikaa kallellaan, tyhjennysalustalta voi pudota vettä.)
- (e) Kiinnitä asennuslevy seinään neljällä puuruuvilla kohdista, joissa seinän takana on tukirakenne kiinnitystä varten.
- (f) Kiinnitä keskiviivan (A) kohta puuruuvilla.

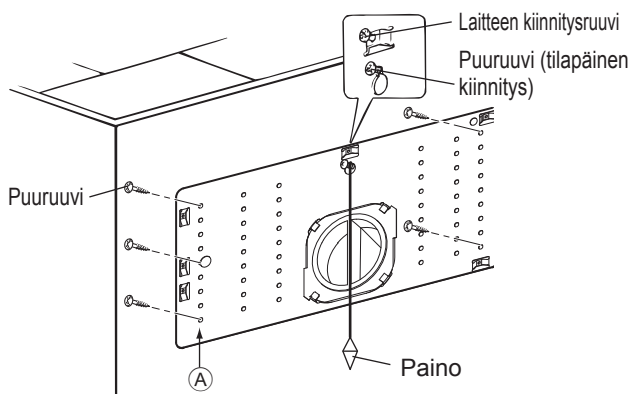

Huom!

- Kiinnitä levy tasaisesti neljästä kulmasta.
- Jos levy asennetaan betoniseinään, käytä sen kiinnittämiseen betoniruuveja (ostettava erikseen).
- Asemoi asennuslevy tarkasti virta- ja liitäntäkaapelin läpiviennin suhteen. (Mikäli asennuslevyä ei sijoiteta oikein, virta- ja liitäntäkaapelin läpivientiaukko työntyy ulos laitteesta.)

5.2.2. Pystyasennus

1. Kiinnitä täytekappale putken asennuslevyyn.

Aseta (pakkauksen mukana toimitettu) täytekappale putken asennuslevyn putkiliitännän puolella olevaan uraan.

- Täytekappaleen tarkoituksena on varmistaa, että putki viettää alaspäin.

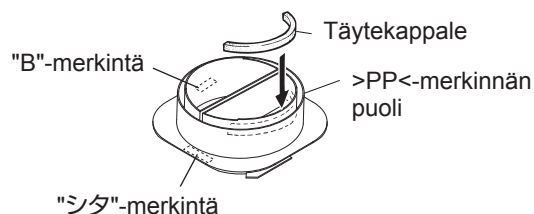

2. Levitä tiivistäine.

Levitä putken asennuslevyyn tiivistäinettä.

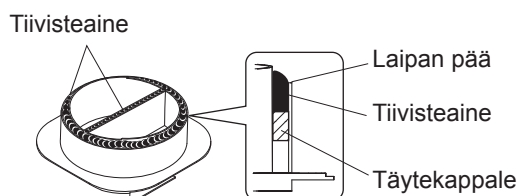

Huom!

- Levitä tiivistettä laipan päätä pidemmälle.
- Tiivisteen pois jättäminen voi aiheuttaa sadeveden pääsyn sisälle.
- Jatka seuraavaan vaiheeseen ennen tiivisteen kovettumista.

3. Kiinnitä pystyasennusliitos C ilmansyöttö-/poistoputkeen.

- (a) Kiinnitä pystyasennusliitos C ilmansyöttö-/poistoputkeen tiivisteen levittämistä varten.

- (b) Tiivistä pystyasennusliitoksen C ja ilmansyöttö-/poistoputken liitännäkohta kiertämällä sen ympärille mukana toimitettu alumiiniteippi (iso). Mikäli kiinnitys ei ole tiivis, liitännäkohdasta voi tippua tyhjennysvettä.

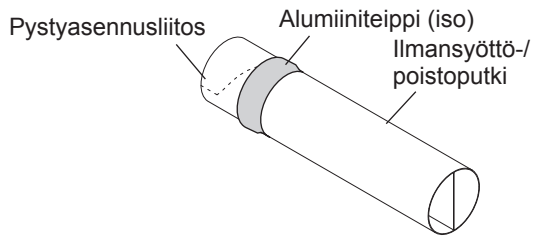

4. Kiinnitä putken asennuslevy ilmansyöttö-/poistoputkeen.

- (a) Varmista, että ilmansyöttö-/poistoputki asettuun syväle putken asennuslevyn uraan.
- (b) Tiivistä asennuslevyn ja ilmansyöttö-/poistoputken liitännäkohta kiertämällä sen ympärille mukana toimitettu alumiiniteippi (iso). Mikäli kiinnitys ei ole tiivis, liitännäkohdasta voi tippua tyhjennysvettä.

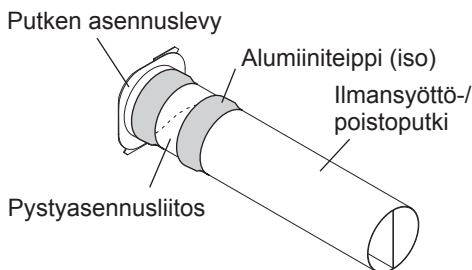

Huom!

- Tee asennus aina niin, että pystyasennusliitos tulee sisäpuolelle.

5. Levitä tiivistettä putken asennuslevyn ja putkiliitännän väliselle alueelle.

Levitä tiivistettäputken asennuslevyn ja ilmansyöttö-/poistoputken väliseen liitännäkohtaan tiivistettä sisäpuolelta.

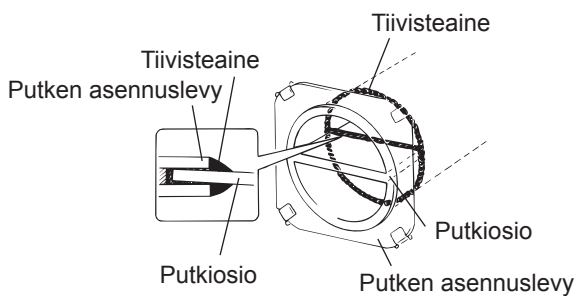

Huom!

- Tiivisteiden pois jättäminen voi aiheuttaa sadeveden pääsyn sisälle.
- Kun tiivistaine on levitetty, tasoita se.
- Älä jätä tiivistaine kerrosta putken asennuslevyä paksummaksi kerrokseksi. (Muutoin tyhjennysvesi ei pääse ulos.)

6. Alumiiniteipin kiinnittäminen.

- Kiinnitä mukana toimitettu alumiiniteippi (pieni) kuvan mukaisesti.
- Teippi tehostaa veden virtaamista tyhjennysalustan päästä.

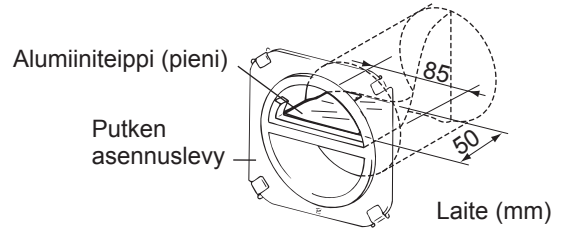

7. Ilmansyöttö-/poistoputkien leikkaaminen

Mittaa seinän paksuus. (Jos seinä on paksumpi kuin 300 mm, käytä toimitukseen kuuluvaa ilmanotto-/poistoputkea B). (Katso asennusohjeet sivun 4 kohdasta 4.)

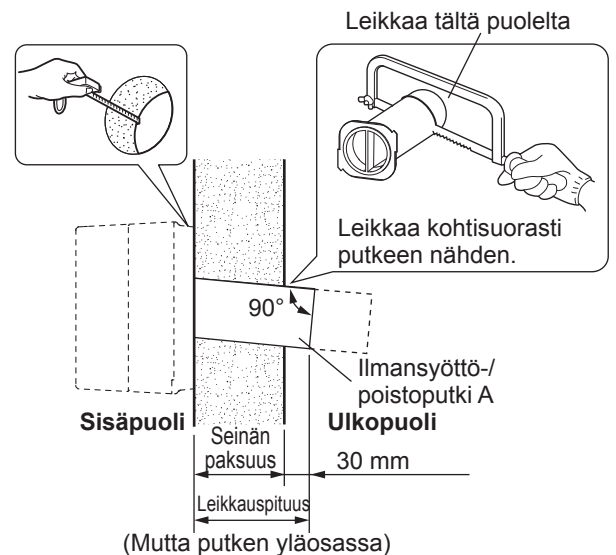

Huom!

- Tarkasta, että kaikki ilmansyöttö-/poistoputket A osuvat putken kiinnityslevyn neljään sakaraan. (Jos näin ei ole, putki painuu Lossnay-laitteen takaosaa vasten ja suljin ei ehkä toimi kunnolla.)

8. Jos seinä on paksumpi kuin 300 mm

Leikkaa ilmansyöttö-/poistoputki A2 vaiheen 2 leikkausmittojen mukaiseksi (seinän paksuus + 30).

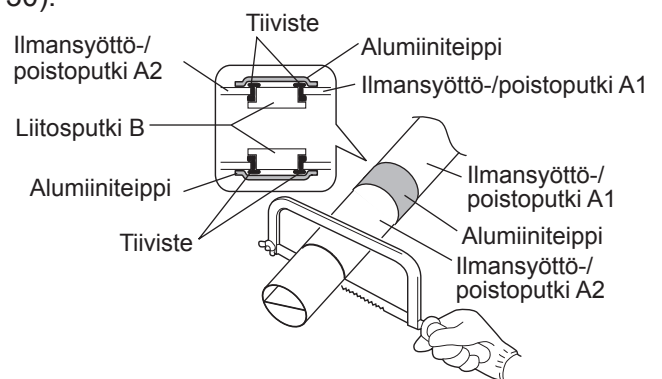

9. Kiinnitä ilmansyöttö-/poistoputki asennuslevyyn.

- Aseta ilmansyöttö-/poistoputki asennuslevyyn.
- Käännä putkea vastapäivään niin, että putken asennuslevy kiinnittyy kielekkeeseen.
- Varmista, että ilmansyöttö-/poistoputki viettää alaspäin ulkotiloja kohti seuraavan kuvan mukaisesti.

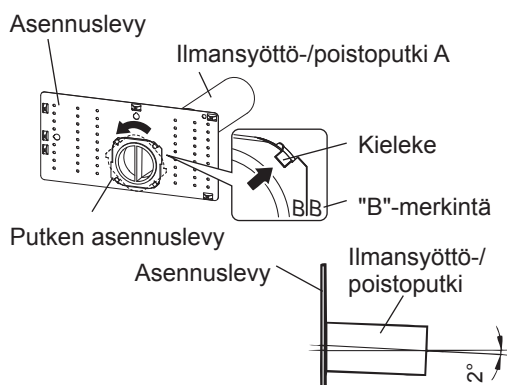

Huom!

- Varmista, että kaikki neljä kielekettä ovat kiinni laipassa. (Muutoin laitteen takaosaan kohdistuu työntövoimaa, joka estää sulkimen toiminnan.)
- Kiinnitä putki niin, että asennuslevyssä oleva B-merkintä tulee putken asennuslevyssä olevan B-merkinnän kohdalle.
- Jos ilmansyöttö-/poistoputki ei ole kallellaan alaspäin, tyhjennysvesi voi virrata takaisin tai sisään voi päästä sadevettä.

10. Kiinnitä asennuslevy.

- Vie ilmansyöttö-/poistoputki läpi seinässä olevasta reiästä.
- Kiinnitä asennuslevy tilapäisesti yhdellä puuruuvilla. (Kiristä ruuvi lopuksi.)
- Kiinnitä yksi laitteen kiinnitysruuvi asennuslevyyn yksikön ripustusta varten.
- Tarkista mittalangalla asennuslevyn tasaisuus (kaltevuuden tulisi olla alle 1 aste). (Jos laite on liikaa kallellaan, tyhjennysalustalta voi pudota vettä.)
- Kiinnitä asennuslevy seinään neljällä puuruuvilla kohdista, joissa seinän takana on tukirakenne kiinnitystä varten.

- Kiinnitä keskiviivan (A) kohta puuruuvilla.

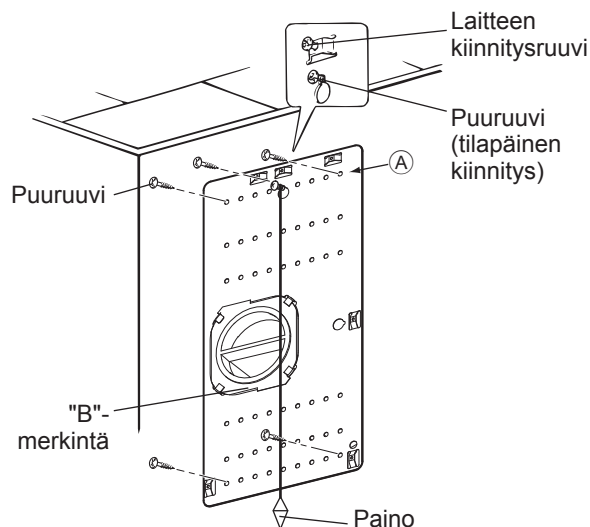

Huom!

- Kiinnitä levy tasaisesti neljästä kulmasta.
- Jos levy asennetaan betoniseinään, käytä sen kiinnittämiseen betoniruuveja (ostettava erikseen).
- Asenna levy niin, että B-merkintä tulee pohjan puolelle.
- Asemoi asennuslevy tarkasti virta- ja liitäntäkaapelin läpiviennin suhteen. (Mikäli asennuslevyä ei sijoiteta oikein, virta- ja liitäntäkaapelin läpivientiaukko työntyy ulos laitteesta.)

5.3 Päälaitteen kiinnitys

1. Vedä virta- ja liitäntäkaapeli laitteen takaosan aukon läpi.

- Varmista, ettei kaapeli jää laitteen ja asennuslevyn väliin.

2. Vedä virta- ja liitäntäkaapeli läpivientiaukon ja holkin läpi.

Virta- ja liitäntäkaapeli

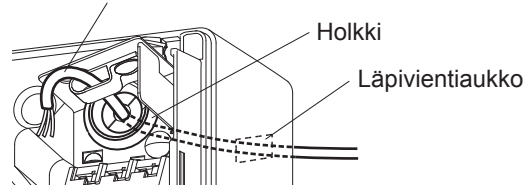

3. Ripusta laite asennuslevyn keskellä olevaan laitteen kiinnitysruuviin.

- Aseta laite paikalleen varoen, ettet paina ilmansyöttö-/poistoputken tyhjennysalustan päässä olevaa pehmustetta sisään.

4. Paina päälaitte seinään ja kiinnitä se mukana toimitetuilla neljällä ruuvilla.

- Käytä ruuvinväännintä, jonka varren pituus on vähintään 150 mm.

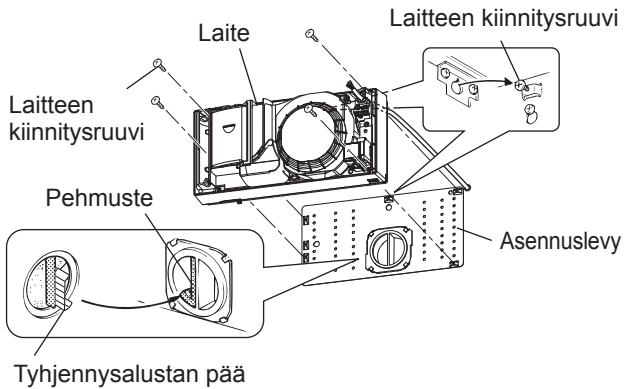

Huom!

- Huomaa, että laitteen kiinnitysruuvi, jonka varaan päälaitte ripustetaan on kiinnitetty vain tilapäisesti, joten tue päälaitetta aina kädelläsi ja kiristä ruuvi.

5.4 Sähkötyöt

⚠ Varoitus

- Käytä laitetta nimellisjännitteellä.
- Seurauksena saattaa olla tulipalo tai sähköisku.
- Kytke johdot huolellisesti jakorasiaan liittäntöihin, jotta ne eivät irtoa.
- Huonoista liittännöistä saattaa aiheutua tulipalo.
- Turvallisuussyistä sähkötyöt tulee teettää sähköurakoitsijalla (luvanvaraisella sähköasentajalla) laitteen teknisten määritysten ja paikallisten säädösten mukaisesti.
- Huono johdotus ja virheet sähkötyöissä saattavat aiheuttaa sähköiskun tai tulipalon.

Huom!

- Tarkista, että laite toimii oikein.
- Sähkökytkimiä (esimerkiksi nopeudensäätimiä ja puolijohtimilla ohjattuja ajastimia) käytettäessä voi esiintyä toimintahäiriöitä.

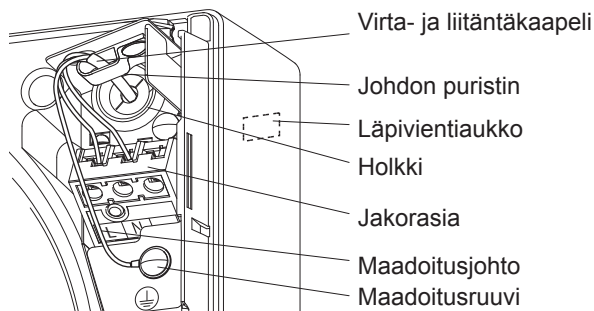

Käyttöön tarvitaan ohjauskytkin. Pidä ohjauskytkin valmiina ja yhdistä johdotus seuraavassa kaaviossa lihavoidulla nuolilla esitetyn mukaisesti.

Soveltuvat kaapelit: halkaisija \varnothing 0,5–2,0 mm

- (1) Irrota kuori virta- ja liittäntäkaapelin päästä 10 mm pituudelta ja ruuvaa päät paikalleen jakorasiaan.

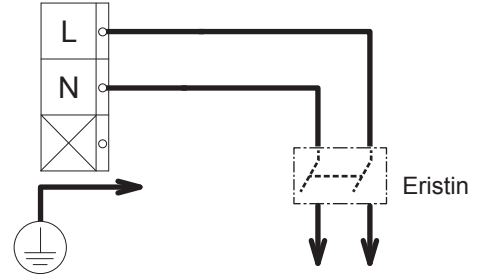

Huom!

- Ei voi käyttää useita tuotteita.
- (2) Varmista laitteen maadoitus liittämällä maadoitusjohto kiinnitysosaan maadoitusruuvilla.
- (3) Kiinnitä virta- ja maadoitusjohdot paikalleen johdon puristimilla.
- (4) Varmista, että johdot eivät ole löystyneet jakorasiasta.
- (5) Ruuvaa jakorasiaan kansi paikalleen alkuperäiseen paikkaansa.
- (6) Kiinnitä jakorasiaan kansi.

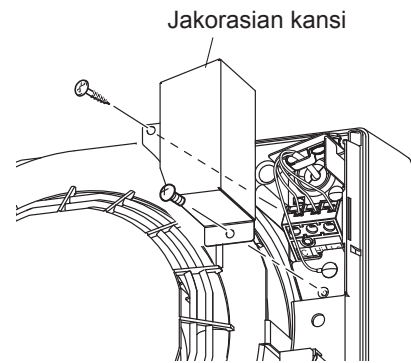

5.5 Paneelin kiinnittäminen

1. Kiinnitä paneelin vaijeri (pudotusvarmistus) laitteen koukkuun.

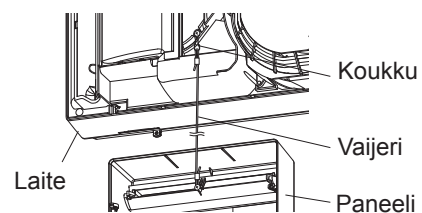

2. Asemoi paneeli vaakasuuntaisesti ja työnnä se paikalleen.

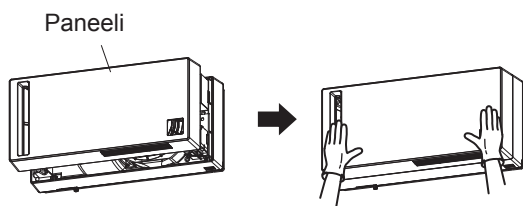

5.6 Kaukosäätimen valmistelu

Aseta kaukosäätimen mukana toimitettu litiumparisto (CR2025)

- ① Laita kynän kärki takana olevaan aukkoon, siirrä nuolen suuntaan ja
- ② Vedä pidike irti
- ③ Aseta litiumparisto pidikkeeseen [+] -puoli ylöspäin.
- ④ Paina pidike napakasti paikalleen litiumparisto asetettuna.

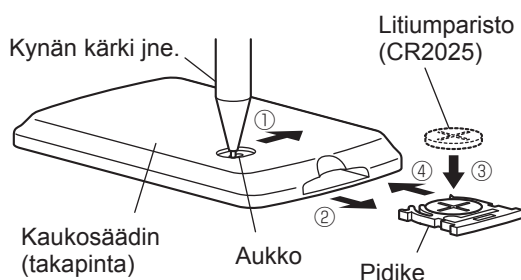

Huom!

- Varmista, että asetat pariston pidikkeeseen, ennen kuin asetat sen paikalleen.
- Älä aseta muita kuin määritettyjä paristoja.
- Älä pudota kaukosäädintä tai altista sitä muille voimakkaille iskuille.
- Älä laita esineitä kaukosäätimen päälle tai seiso sen päällä.
- Pidike on suunniteltu hankalaasti irrottavaksi, jotta pienet lapset eivät vahingossa nielaisisi paristoa.

5.7 Kaukosäätimen kotelon asentaminen

Kiinnitä kaukosäätimen kotelo paikalleen mukana toimitetuilla puuruuveilla.

Tarkista asento, josta kaukosäädintä voi käyttää ennen kuin asennat kotelon lähellä olevaan seinään.

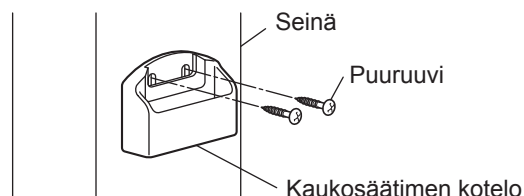

Kaukosäätimen käyttöparametrit

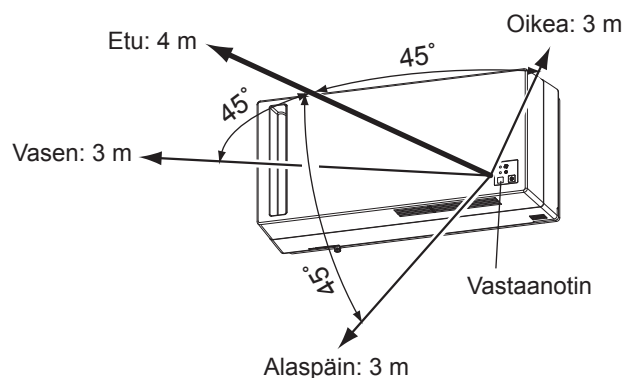

Huom!

- Kaukosäädin ei ehkä toimi oikein seuraavissa sijainneissa.
- Sijainnit, joissa on este kaukosäätimen ja pääyksikön vastaanottimen välissä
- Sijainnit, joihin osuu valo valaistuslaitteesta
- Sijainnit, joissa voimakas valo, kuten auringonvalo, osuu pääyksikön vastaanottimeen
- Sijainnit, joissa kaukosäätimeen voi kohdistua sähkömagneettista säteilyä, kuten esimerkiksi television läheisyydessä

5.8 Ulkopuoliset rakenteet

1. Tiivistä seinässä oleva reikä.

Täytä ilmansyöttö-/poistoputkien ja seinässä olevien reikien välit tiivisteillä (myytävänä alan liikkeissä).

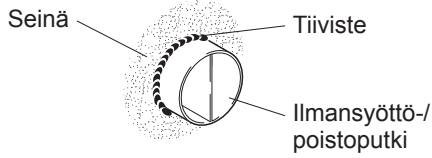

Huom!

- Jos reikiä ei tiivistetä, sadevesi pääsee sisään.

- Sisään voi päästä myös kosteuden tiivistymistä aiheuttavaa kylmää ilmaa.

2. Asenna sääsuoja.

(1) Irrota suojuksen kiinnitysruuvit (2 kpl) ja irrota suojaosa.

- Varo, ettet hävitä irrotettuja ruuveja. Niitä tarvitaan myöhemmin suojan kiinnittämiseen.

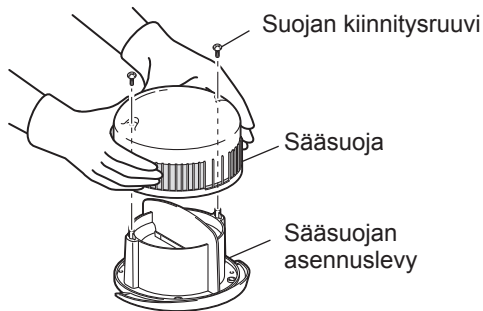

(2) Aseta the groove section of the suojan kiinnityslevyn uritettu osa ilmansyöttö-/poistoputkeen niin, että "ウエ"-merkintä tulee yläpuolelle.

(3) Kiinnitä suojan asennuslevy seinään asennusaukosta A neljällä ruuvilla ($\phi 4 \times 20$ ruostumattomasta teräksestä, hankittava itse).

- Jos kiinnitykseen käytetään asennusaukkoa B ($4 \times \phi 8,5$), asennusaukon reikä on lyötävä levyyn.

- Jos levy asennetaan betoniseinään, käytä sen kiinnittämiseen betoniruuveja.

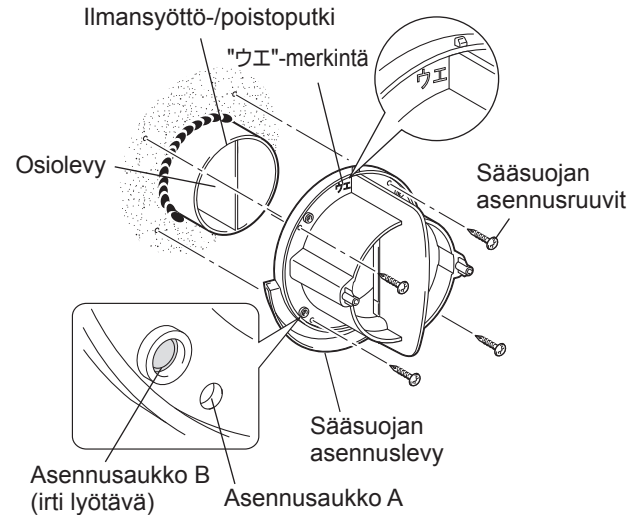

(4) Täytä suojan asennuslevyn ja seinän väliset raot asianmukaisella erikseen hankittava tiivisteaineella, joka estää sadeveden sisäänpääsyn.

(5) Aseta suojan suojaosa suojan asennuslevyyn ja kiinnitä suojaosa paikalleen kiinnitysruuveilla.

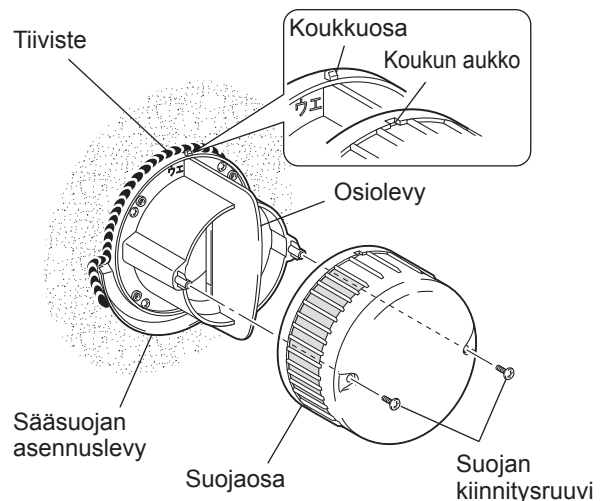

Huom!

- Kiinnitä suojan asennuslevyn suojaosa ja varmista, että suojan asennuslevyn päällä oleva koukkuosa osuu yhteen suojaosan koukun aukon kanssa.

- Aseta suojaosa niin, että tiiviste tulee alempana olevalle puolelle.

6. Asennuksen jälkeen suoritettavat tarkastukset

- Kun laite on asennettu, varmista ennen testikäyttöä vielä kerran, että asennus on tehty oikein.
- Korjaa kaikki huomatu virheet. (Jos virheitä ei korjata, laite toimii heikosti ja turvallisuuden suhteen saattaa esiintyä ongelmia.)
- Tarkistuslista

	Tarkastettavat kohteet	Mahdollinen ratkaisu	Tarkastettu?
Asennus	Onko päälaitte kiinnitetty tarpeeksi lujasti?	Vahvista kiinnitys.	
	On päälaitte kiinnitetty huolellisesti?	Kiristä asennusruuvit. (Neljästä ruuvinpaikasta)	
	Onko paneeli suljettu huolellisesti?	Sulje paneeli.	
	Onko tiivistys suoritettu? (Ilmansyöttö-/poistoputki pitäisi tiivistää ulkopuolelta samoin kuin ulkosuoja.)	Tiivistä. (Mikäli tiivistystä ei tehdä, sadevettä voi vuotaa sisään.)	
	Kiinnitkö paneelin putoamissuojavaijerin?	Kiinnitä vaijeri koukkuun.	
Ennen käyttöä	Käytätkö nimellisjännitettä?	Käytä nimellisjännitettä. (Muiden jännitteiden käyttö vaurioittaa laitetta.)	
Toimintotarkastukset	Voitko käyttää pääyksikköä käyttämällä pääyksikön toimintatilan valintakytkintä?	Johdotus on väärin. Korjaa johdotus liitântäkaavion mukaiseksi.	
	Kuuletko terien osuvan johonkin?	Avaa paneeli, irrota ilmansuodatin ja poista kaikki roskat (vain alueilta, jotka voit nähdä.)	
	Kuuluuko laitteesta epätavallisia ääniä käynnistyksen tai sammutuksen yhteydessä?	Kiinnitä tiukasti seinään, jotta ilmansyöttö-/poistoputket ja putken kiinnityslevyt eivät siirry.	
	Toimiiko suljin tasaisesti?		
Kaukosäädin	Kaukosäädintä ei voi käyttää.	Käytä vastaanottoalueen sisällä. (Katso sivu 11.) Tarkista miten paristo on asetettu. (Katso sivu 11.)	

7. Testikäyttö

■ Testaa laite asiakkaan ollessa paikalla.

1. Kytke virta päälle.
Kytke virtakatkaisin päälle jakotaulussa.
2. Tarkasta toimintatilat.
Aseta suljin "Auki"-asentoon.
Noudata "Käyttöohjeet"-oppaan ohjeita sivulla 7 ja tarkista toimintatila.
3. Pysäytä tuote suoritettuaasi testikäytön.
 - 1) Siirrä suljin kiinni-asentoon. (Näin varmistat, että laitteeseen ei pääse pölyä ennen kuin asiakas käyttää sitä.)
 - 2) Kytke virtakatkaisin päälle jakotaulussa.
 - 3) Irrota kaukosäätimen litiumparisto kaukosäätimestä, aseta ne pussiin, ja palauta suljin alkuperäiseen asentoon.

Selosta laitteen käyttö asiakkaalle.

- Näytä asiakkaalle jakotaulun virtakatkaisimen sekä sähköpistokkeen tai pistorasian paikka.
- Kerro asiakkaalle tarkistuslistan tulokset.
- Anna asiakkaalle Asennusohjeet ja erillinen Käyttöohje.
- Jos asiakas ei ole paikalla, selitä nämä tilaajalle (esim. omistaja) tai esimiehelle.

Information on Disposal



Note: This symbol mark is for EU countries only.

This symbol mark is according to the directive 2012/19/EU Article 14 Information for users and Annex IX, and/or to the directive 2006/66/EC Article 20 Information for end-users and Annex II.

English

Your MITSUBISHI ELECTRIC product is designed and manufactured with high quality materials and components which can be recycled and/or reused.

This symbol means that electrical and electronic equipment, batteries and accumulators, at their end-of-life, should be disposed of separately from your household waste.

If a chemical symbol is printed beneath the symbol shown above, this chemical symbol means that the battery or accumulator contains a heavy metal at a certain concentration. This will be indicated as follows:

Hg: mercury (0,0005%), Cd: cadmium (0,002%),

Pb: lead (0,004%)

In the European Union there are separate collection systems for used electrical and electronic products, batteries and accumulators.

Please, dispose of this equipment, batteries and accumulators correctly at your local community waste collection/recycling centre.

Please, help us to conserve the environment we live in!

Deutsch

Ihr MITSUBISHI ELECTRIC-Produkt wurde unter Einsatz von qualitativ hochwertigen Materialien und Komponenten konstruiert und gefertigt, die für Recycling und/oder Wiederverwendung geeignet sind.

Dieses Symbol bedeutet, dass elektrische und elektronische Geräte sowie Batterien und Akkus am Ende ihrer Nutzungsdauer von Hausmüll getrennt zu entsorgen sind.

Wenn ein chemisches Symbol unterhalb des oben abgebildeten Symbols erscheint, bedeutet dies, dass die Batterie bzw. der Akku ein Schwermetall in einer bestimmten Konzentration enthält. Dies wird wie folgt angegeben:

Hg: Quecksilber (0,0005%), Cd: Cadmium (0,002%),

Pb: Blei (0,004%)

In der Europäischen Union gibt es unterschiedliche Sammelsysteme für gebrauchte Elektrik- und Elektronikgeräte einerseits sowie Batterien und Akkus andererseits.

Bitte entsorgen Sie dieses Gerät, Batterien und Akkus vorschriftsmäßig bei Ihrer kommunalen Sammelstelle oder im örtlichen Recycling-Zentrum.

Bitte helfen Sie uns, die Umwelt zu erhalten, in der wir leben!

Italiano

Questo prodotto MITSUBISHI ELECTRIC è stato progettato e fabbricato con materiali e componenti di alta qualità, che possono essere riciclati e/o riutilizzati.

Questo simbolo significa che i prodotti elettrici ed elettronici, le batterie e gli accumulatori, devono essere smaltiti separatamente dai rifiuti casalinghi alla fine della loro vita di servizio.

Se sotto il simbolo mostrato sopra è stampato un simbolo chimico, il simbolo chimico significa che la batteria o l'accumulatore contiene un metallo pesante con una certa concentrazione. Ciò viene indicato come segue:

Hg: mercurio (0,0005%), Cd: cadmio (0,002%),

Pb: piombo (0,004%)

Nell'Unione Europea ci sono sistemi di raccolta differenziata per i prodotti elettrici ed elettronici, le batterie e gli accumulatori usati.

Per disfarsi di questo prodotto, delle batterie e degli accumulatori, portarli al centro locale di raccolta/riciclaggio dei rifiuti.

Aiutateci a conservare l'ambiente in cui viviamo!

Français

Votre produit Mitsubishi Electric est conçu et fabriqué avec des matériels et des composants de qualité supérieure qui peuvent être recyclés et/ou réutilisés.

Ce symbole signifie que les équipements électriques et électroniques, les batteries et les accumulateurs, à la fin de leur durée de service, doivent être éliminés séparément des ordures ménagères.

Si un symbole chimique est imprimé sous le symbole illustré ci-dessus, il signifie que la batterie ou l'accumulateur contient une certaine concentration de métal lourd. Elle sera indiquée comme suit :

Hg : mercure (0,0005%), Cd : cadmium (0,002%),

Pb : plomb (0,004%)

Dans l'Union Européenne, il existe des systèmes sélectifs de collecte pour les produits électriques et électroniques, les batteries et les accumulateurs usagés.

Nous vous prions donc de confier cet équipement, ces batteries et ces accumulateurs à votre centre local de collecte/recyclage.

Aidez-nous à conserver l'environnement dans lequel nous vivons !

Les machines ou appareils électriques et électroniques contiennent souvent des matières qui, si elles sont traitées ou éliminées de manière inappropriée, peuvent s'avérer potentiellement dangereuses pour la santé humaine et pour l'environnement.

Cependant, ces matières sont nécessaires au bon fonctionnement de votre appareil ou de votre machine.

Pour cette raison, il vous est demandé de ne pas vous débarrasser de votre appareil ou machine usagé avec vos ordures ménagères.

Español

Su producto MITSUBISHI ELECTRIC está diseñado y fabricado con materiales y componentes de alta calidad que pueden ser reciclados y/o reutilizados.

Este símbolo significa que el aparato eléctrico y electrónico, las pilas, baterías y los acumuladores, al final de su ciclo de vida, se deben tirar separadamente del resto de sus residuos domésticos.

Si hay un símbolo químico impreso debajo del símbolo mostrado arriba, este símbolo químico significa que la pila, batería o el acumulador contienen un metal pesado con cierta concentración. Esto se indicará de la forma siguiente:

Hg: mercurio (0,0005%), Cd: cadmio (0,002%),

Pb: plomo (0,004%)

En la Unión Europea existen sistemas de recogida específicos para productos eléctricos y electrónicos, pilas, baterías y acumuladores usados.

Por favor, deposite los aparatos mencionados, las pilas, baterías y acumuladores en el centro de recogida/reciclado de residuos de su lugar de residencia local cuando quiera tirarlos.

¡Ayúdenos a conservar el medio ambiente!

Português

O seu produto MITSUBISHI ELECTRIC foi concebido e produzido com materiais e componentes de alta qualidade que podem ser reciclados e/ou reutilizados.

Este símbolo significa que o equipamento eléctrico e electrónico, as baterias e os acumuladores, no final da sua vida útil, devem ser deitados fora separadamente do lixo doméstico.

Se houver um símbolo químico impresso por baixo do símbolo mostrado acima, o símbolo químico indica que a bateria ou acumulador contém metais pesados numa determinada concentração. Isto aparecerá indicado da maneira seguinte:

Hg: mercúrio (0,0005%), Cd: cádmio (0,002%),

Pb: chumbo (0,004%)

Na União Europeia existem sistemas de recolha separados para produtos eléctricos e electrónicos, baterias e acumuladores usados.

Por favor, entregue este equipamento, as baterias e os acumuladores correctamente, no seu ponto local de recolha/reciclagem.

Por favor, ajude-nos a conservar o ambiente em que vivemos!



Svenska

Denna produkt från MITSUBISHI ELECTRIC är designad och tillverkad av material och komponenter med hög kvalitet som kan återvinnas och/eller återanvändas.

Denna symbol betyder att förbrukade elektriska och elektroniska produkter, batterier och ackumulatörer skall sorteras och hanteras separat från hushållsavfall.

Om det finns en kemisk beteckning tryckt under ovanstående symbol betyder det att batteriet eller ackumulatören innehåller en tungmetall med en viss koncentration. Detta anges på följande sätt:

Hg: kvicksilver (0,0005%), Cd: kadmium (0,002%),
Pb: bly (0,004%)

Inom den Europeiska Unionen finns det separata insamlingsystem för begagnade elektriska och elektroniska produkter, batterier och ackumulatörer.

Var vänlig lämna denna produkt, batterier och ackumulatörer hos din lokala mottagningsstation för avfall och återvinning.

Var snäll och hjälp oss att bevara miljön vi lever i!

Dansk

Dit produkt fra MITSUBISHI ELECTRIC er designet og fremstillet med kvalitetsmaterialer og komponenter, der kan genindvindes og/eller genbruges.

Dette symbol viser, at elektrisk eller elektronisk udstyr, batterier og akkumulatører ikke må bortskaffes sammen med almindeligt husholdningsaffald efter endt levetid.

Hvis der er trykt et kemisk symbol under symbolet ovenfor, betyder det, at batteriet eller akkumulatøren indeholder en bestemt koncentration af et tungmetal. Dette angives som følger:

Hg: kviksølv (0,0005 %), Cd: cadmium (0,002 %),
Pb: bly (0,004 %)

I EU er der særlige indsamlingsordninger for brugte elektriske og elektroniske produkter, batterier og akkumulatører.

Bortskaf udstyret, batterier og akkumulatører korrekt på en lokal affalds-/genbrugsplads.

Hjælp os med at bevare det miljø, vi lever i!

Norsk

For norske brukere:

Dette produktet fra MITSUBISHI ELECTRIC er konstruert og produsert med materialer og komponenter av høy kvalitet, som kan resirkuleres og/eller brukes om igjen.

Dette symbolet betyr at elektrisk og elektronisk utstyr, batterier og akkumulatører, ikke bør kasseres sammen med husholdningsavfallet når de har nådd slutten av sin levetid.

Hvis det er trykt et kjemisk symbol under det symbolet som er vist over, betyr det kjemiske symbolet at batteriet eller akkumulatøren inneholder et tungmetall i en viss konsentrasjon. Dette vil vises som følger:

Hg: kvikksølv (0,0005 %), Cd: kadmium (0,002 %),
Pb: bly (0,004 %)

I Norge finnes det egne innsamlingsystemer for brukte elektriske og elektroniske produkter, batterier og akkumulatører. Kassér dette utstyret, batteriene og akkumulatørene ved den lokale gjenbruks- eller resirkuleringsstasjonen.

Hjelp oss å bevare det miljøet vi lever i!

Suomi

Tämä MITSUBISHI ELECTRIC -tuote on suunniteltu ja valmistettu korkealuokkaisista materiaaleista ja/tai osista, jotka voidaan kierrättää ja käyttää uudelleen.

Tämä symboli tarkoittaa, että sähkö- ja elektroniikkalaitteet, paristot ja akut täytyy niiden käyttöään jälkeen hävittää erillään talousjätteistä.

Jos yllä olevan symbolin alapuolelle on painettu kemiallinen symboli, se tarkoittaa, että paristolla tai akulla on tietty raskasmetallipitoisuus. Se ilmoitetaan seuraavasti:

Hg: elohopea (0,0005 %), Cd: kadmium (0,002 %),
Pb: lyijy (0,004 %)

Käytetyillä sähkö- ja elektroniikkalaitteilla, paristoilla ja akuilla on Euroopan Yhteisössä omat keräysjärjestelmänsä.

Toimita tämä laite, paristot ja akut paikalliseen jätehuolto-/kierrätyskeskukseen.

Auta meitä suojelemaan ympäristöä, jossa elämme!

Nederlands

Mitsubishi Electric producten zijn ontwikkeld en gefabriceerd uit eerste kwaliteit materialen. De onderdelen kunnen worden gerecycled en/of worden hergebruikt.

Het symbool betekent dat de elektrische en elektronische onderdelen, batterijen en accu's op het einde van de gebruiksduur gescheiden van het huishoudelijk afval moeten worden ingezameld. Wanneer er onder het bovenstaande symbool een chemisch symbool staat gedrukt, betekent dit dat de batterij of accu zware metalen in een bepaalde concentratie bevat. Dit wordt als volgt aangeduid:

Hg: kwik (0,0005%), Cd: cadmium (0,002%),
Pb: lood (0,004%)

In de Europese Unie worden elektrische en elektronische producten, batterijen en accu's afzonderlijk ingezameld.

Breng deze apparatuur, batterijen en accu's dan naar het gemeentelijke afvalinzamelingspunt.

Help ons mee het milieu te beschermen!

Ελληνικά

Το προϊόν MITSUBISHI ELECTRIC που διαθέτετε είναι σχεδιασμένο και κατασκευασμένο από υλικά και εξαρτήματα υψηλής ποιότητας, τα οποία μπορούν να ανακυκλωθούν ή/και να χρησιμοποιηθούν ξανά.

Το σύμβολο αυτό σημαίνει ότι ο ηλεκτρικός και ηλεκτρονικός εξοπλισμός, οι μπαταρίες και οι συσσωρευτές, στο τέλος της διάρκειας ζωής τους, θα πρέπει να απορριφτούν ξεχωριστά από τα υπόλοιπα οικιακά απορρίμμά σας.

Αν έχει εκτυπωθεί ένα χημικό σύμβολο κάτω από το σύμβολο που απεικονίζεται ανωτέρω, αυτό το χημικό σύμβολο σημαίνει ότι η μπαταρία ή ο συσσωρευτής περιέχει ένα βαρύ μέταλλο σε ορισμένη συγκέντρωση. Αυτό θα υποδεικνύεται ως ακολούθως:

Hg: υδράργυρος (0,0005%), Cd: κάδμιο (0,002%),
Pb: μόλυβδος (0,004%)

Στην Ευρωπαϊκή Ένωση υπάρχουν ξεχωριστά συστήματα συλλογής για τα χρησιμοποιημένα ηλεκτρικά και ηλεκτρονικά προϊόντα, τις μπαταρίες και τους συσσωρευτές.

Παρακαλούμε διαθέστε αυτόν τον εξοπλισμό, τις μπαταρίες και τους συσσωρευτές στο τοπικό σας κοινοτικό κέντρο συλλογής/ανακύκλωσης απορριμμάτων.

Βοηθήστε μας να προστατεύσουμε το περιβάλλον στο οποίο ζούμε!



Polski

Niniejszy wyrób MITSUBISHI ELECTRIC został zaprojektowany i wykonany z wysokiej jakości materiałów i części, które można poddać recyklingowi i/lub ponownie wykorzystać.

Symbol ten oznacza, że po zakończeniu okresu eksploatacji urządzeń elektrycznych i elektronicznych, baterii oraz akumulatorów nie należy ich utylizować razem z odpadami gospodarczymi.

Symbol chemiczny poniżej przedstawionego powyżej znaku sygnalizuje obecność w baterii bądź akumulatorze pewnego stężenia metali ciężkich. Informacja o tym podawana jest w następujący sposób:

Hg: rtęć (0,0005%), Cd: kadm (0,002%),

Pb: ołów (0,004%)

W krajach Unii Europejskiej działają odrębne systemy odbioru zużytych urządzeń elektrycznych i elektronicznych, baterii oraz akumulatorów.

Wspomniany sprzęt, baterie i akumulatory należy przekazać do utylizacji w miejscowym punkcie odbioru/recyklingu odpadów komunalnych.

Pomóż nam chronić środowisko, w którym żyjemy!

Český

Tento produkt společnosti MITSUBISHI ELECTRIC byl zkonstruován a vyroben z vysoce kvalitních materiálů a komponentů, které mohou být recyklovány nebo opakovaně použity.

Tento symbol znamená, že elektrické a elektronické zařízení, baterie a akumulátory musí být po skončení životnosti likvidovány odděleně od běžného komunálního odpadu.

Pokud je pod výše zobrazeným symbolem vtištěna chemická značka, znamená to, že baterie nebo akumulátor obsahuje v určité koncentraci těžký kov. Indikace bude provedena následujícím způsobem:

Hg: rtuť (0,0005 %), Cd: kadmium (0,002 %),

Pb: olovo (0,004 %)

V Evropské unii existují dva samostatné systémy sběru použitých elektrických a elektronických výrobků, baterií a akumulátorů.

Toto zařízení, baterie a akumulátory zlikvidujte prostřednictvím vašeho místního střediska sběru/recyklace odpadů.

Pomozte nám prosím zachovat životní prostředí, ve kterém žijeme!

Slovenský

Váš výrobok MITSUBISHI ELECTRIC je navrhnutý a vyrobený s použitím vysokokvalitných materiálov a komponentov, ktoré je možné recyklovať a/alebo opätovne použiť.

Tento symbol znamená, že elektrické a elektronické zariadenia, batérie a akumulátory je potrebné po ukončení ich životnosti zlikvidovať oddelene od komunálneho odpadu.

Ak je pod symbolom znázorneným vyššie vytlačený chemický symbol, tento chemický symbol znamená, že batéria alebo akumulátor obsahuje určitú koncentráciu ťažkého kovu. Koncentrácia sa uvádza nasledujúcim spôsobom:

Hg: ortuť (0,0005 %), Cd: kadmium (0,002 %),

Pb: olovo (0,004 %)

V Európskej únii existujú zvláštne systémy na zber použitých elektrických a elektronických výrobkov, batérií a akumulátorov.

Takéto zariadenia, batérie a akumulátory zlikvidujte správne v miestnom komunálnom centre zberu a recyklácie odpadu.

Pomôžte nám, prosím, zachovať prostredie, v ktorom žijeme!

Slovenščina

Izdelek MITSUBISHI ELECTRIC je načrtovan in izdelan iz materialov visoke kakovosti ter komponent, ki jih je mogoče reciklirati in/ali znova uporabiti.

Znak opozarja na to, da je treba električno in elektronsko opremo, baterije in akumulatorje, ki se jim je iztekla življenjska doba, ločiti od drugih gospodinjskih odpadkov, kadar jih želite zavreči.

Če je kemijski znak natisnjen pod zgoraj prikazanim znakom, kemijski znak pomeni, da je v bateriji ali akumulatorju določena koncentracija težke kovine. To je označeno tako:

Hg: živo srebro (0,0005 %), Cd: kadmij (0,002 %),

Pb: svinec (0,004 %)

Evropska unija je pripravila posebne skupne sisteme zbiranja uporabljenih električnih in elektronskih izdelkov, baterij in akumulatorjev.

Poskrbite za pravilno odlaganje takšne opreme, baterij in akumulatorjev v centru za zbiranje/recikliranje odpadkov lokalne skupnosti.

Pomagajte nam ohraniti naše okolje.

български

Продуктът на MITSUBISHI ELECTRIC е създаден и произведен с висококачествени материали и компоненти, които могат да бъдат рециклирани и/или повторно използвани.

Този символ означава, че електрическото или електронно оборудване, батерии или акумулатори в края на експлоатацията си живот трябва да бъдат изхвърляни отделно от останалите домакински отпадъци.

Ако под показания по-горе символ бъде отпечатан символ за химикал, означава че батерията или акумулатора съдържа тежък метал в определена концентрация. Това се указва както следва:

Hg: живак (0,0005%), Cd: кадмий (0,002%),

Pb: олово (0,004%)

В Европейския съюз има отделни системи за събиране на използвани електрически и електронни продукти, батерии и акумулатори.

Моля, изхвърляйте това оборудване, батерии и акумулатори, правилно в центъра за събиране/рециклиране на вашата община.

Помогнете да запазим средата, в която живеем!

Română

Produsul dvs. MITSUBISHI ELECTRIC este conceput și fabricat din materiale și componente de înaltă calitate, care pot fi reciclate și / sau reutilizate.

Acest simbol arată că, la sfârșitul duratei de viață, echipamentele electrice și electronice, bateriile și acumulatorii trebuie aruncate separat de deșeurile menajere obișnuite.

Dacă sub simbolul de mai sus este imprimat un simbol chimic, acesta arată că bateria sau acumulatorul conține metale grele într-o anumită concentrație. Prezența metalelor grele va fi indicată după cum urmează:

Hg: mercur (0,0005%), Cd: cadmiu (0,002%),

Pb: plumb (0,004%)

În Uniunea Europeană există sisteme de colectare separată a produselor electrice și electronice uzate, a bateriilor epuizate și a acumulatorilor uzați.

Vă rugăm să aruncați acest echipament, bateriile și acumulatorii în maniera corectă, prin intermediul centrului local de colectare / reciclare a deșeurilor.

Contribuiți la protejarea mediului în care trăim!



Magyar

MITSUBISHI ELECTRIC termékének tervezéséhez és gyártásához kiváló minőségű anyagok és alkatrészek kerültek felhasználásra. Ezek az anyagok újrahasznosíthatók és/vagy újrafelhasználhatók.

A szimbólum arra figyelmeztet, hogy az elektromos és elektronikus berendezéseket, elemeket és akkumulátorokat élettartamuk végén a háztartási hulladéktól különválasztva kell ártalmatlanítani.

Amennyiben a fenti szimbólum után vegyjel áll, az elem vagy az akkumulátor bizonyos koncentrációban nehézfémeket tartalmaz. A jelölések jelentése a következő:

Hg: higany (0,0005%), Cd: kadmium (0,002%),
Pb: ólom (0,004%)

Az Európai Unióban külön gyűjtőrendszerek működnek a használt elektromos és elektronikai cikkek, elemek és akkumulátorok ártalmatlanítására.

Kérjük, hogy a berendezést, az elemeket és az akkumulátorokat megfelelő módon a helyi hulladékgyűjtő/feldolgozó központban ártalmatlanítsa.

Kérjük, segítsen környezetünk megóvásában!

Русский

Ваш продукт MITSUBISHI ELECTRIC спроектирован и создан с использованием высококачественных материалов и компонентов, которые могут быть переработаны и/или использованы повторно.

Данный символ означает, что электрическое и электронное оборудование, батареи и аккумуляторы в конце срока службы должны утилизироваться отдельно от бытовых отходов.

Если под указанным выше символом напечатан химический символ, это означает, что батарея или аккумулятор содержит тяжелые металлы в определенной концентрации. Обозначения:

Hg: ртуть (0,0005%), Cd: кадмий (0,002%),
Pb: свинец (0,004%)

В Европейском Союзе предусмотрены отдельные системы сбора для отработавшего электрического и электронного оборудования, батарей и аккумуляторов.

Утилизируйте данное оборудование, батареи и аккумуляторы должным образом в местном центре сбора/переработки отходов.

Помогите нам защитить нашу окружающую среду!

Türkçe

MITSUBISHI ELECTRIC ürününüz, geri dönüştürülebilir ve/veya yeniden kullanılabilir yüksek kaliteli malzeme ve parçalarla tasarlanmıştır ve üretilmiştir.

Bu sembol, elektrikli ve elektronik cihazlar ile pil ve akülerin kullanım ömürlerinin sonunda evsel atıklarınızdan ayrı olarak atılması gerektiği anlamına gelir.

Yukarıda gösterilen sembolün altında bir kimyasal sembol varsa, bu kimyasal sembol pilin ya da akünün belirli bir yoğunlukta ağır metal içerdiği anlamına gelir. Bu gösterim aşağıdaki gibi olacaktır:

Hg: cıva (%0,0005), Cd: kadmium (%0,002),
Pb: kurşun (%0,004)

Avrupa Birliği bünyesinde kullanılmış elektrikli ve elektronik ürünler, pil ve aküler için ayrı toplama sistemleri bulunmaktadır.

Lütfen bu cihazı, pilleri ve aküleri bulunduğunuz bölgedeki belediyenin atık toplama/geri dönüşüm merkezinde doğru bir şekilde imha edin.

Lütfen içinde yaşadığımız çevreyi korumamız konusunda bize yardımcı olun!

Hrvatski

Vaš MITSUBISHI ELECTRIC proizvod projektiran je i proizveden od visokokvalitetnih materijala i dijelova koje je moguće reciklirati i/ili oporabiti.

Ovaj simbol ukazuje kako je nakon radnog vijeka električnu i elektroničku opremu, baterije i akumulatorne potrebno odložiti odvojeno od kućnog otpada.

Ako je ispod gore navedenog simbola tiskan kemijski simbol, on ukazuje kako baterija ili akumulator sadrži određenu koncentraciju teških metala. To će biti prikazano na primjer:

Hg: živa (0,0005%), Cd: kadmij (0,002%),
Pb: olovo (0,004%)

U Europskoj Uniji postoje zasebni sustavi prikupljanja iskorištenih električnih i elektroničkih proizvoda, baterija i akumulatora.

Ovu opremu, baterije i akumulatorne pravilno odložite u odgovarajućem lokalnom centru za prikupljanje i recikliranje otpada.

Pomozite nam u čuvanju okoliša u kojem živimo!

Lietuvių

Jūsų MITSUBISHI ELECTRIC gaminys suprojektuotas ir pagamintas naudojant aukštos kokybės medžiagas ir komponentus, kuriuos galima perdirbti ir (arba) naudoti pakartotinai.

Šis simbolis rodo, kad baigta naudoti elektrinė ir elektroninė įranga, baterijos ir akumuliatoriai turi būti šalinami ne su namų ūkio atliekomis.

Jei cheminis simbolis išspausdintas po prieš tai parodytu simboliu, jis nurodo, kad baterijoje arba akumuliatoriuje yra tam tikra koncentracija sunkiojo metalo. Tai gali būti nurodyta taip:

Hg: gyvsidabris (0,0005 %), Cd: kadmis (0,002 %),
Pb: švinas (0,004 %)

Europos Sąjungoje naudoti elektros ir elektroniniai gaminiai, baterijos ir akumuliatoriai šalinami atskiruose surinkimo punktuose.

Šią įrangą, baterijas ir akumuliatorius šalinkite tinkamai vietinės bendruomenės atliekų surinkimo / perdirbimo centre.

Padėkite mums saugoti aplinką, kurioje gyvename!

Latviski

Šis „MITSUBISHI ELECTRIC“ iekārtas ražošanā izmantoti kvalitatīvi materiāli un detaļas, ko var pārstrādāt un/vai izmantot atkārtoti.

Šis simbols nozīmē, ka no elektriskajiem un elektroniskajiem komponentiem, baterijām un akumulatoriem to darbību beigās nedrīkst atbrīvoties kā no parastiem māsaimniecības atkritumiem.

Ja zem iepriekš redzamā simbola ir norādīts ķīmiskā elementa simbols, tas nozīmē, ka baterijā vai akumulatorā noteiktā koncentrācijā ir smagais metāls. Koncentrācija tiek norādīta šādi:

Hg: dzīvsudrabs (0,0005%), Cd: kadmījs (0,002%),
Pb: svins (0,004%)

Eiropas Savienībā ir atsevišķas atkritumu savākšanas sistēmas elektriskajiem un elektriskajiem izstrādājumiem un izlietotām baterijām un akumulatoriem.

Atbrīvojieties no šīs iekārtas, baterijas un akumulatora pareizi, nododot tos vietējā atkritumu savākšanas/pārstrādes centrā.

Palīdziet saudzēt apkārtni, kurā mēs visi dzīvojam!



Eesti

Ettevõtte MITSUBISHI ELECTRIC seade on kavandatud ja valmistatud kvaliteetsetest materjalidest ning osadest, mida on võimalik ringlusse võtta ja/või taaskasutada.

See sümbol tähendab, et elektri- ja elektroonikaseadmed, patareid ja akud tuleb kõrvaldada pärast kasutusaja lõppu olmejäätmetest eraldi.

Kui ülaltoodud sümboli all on trükitud keemiline sümbol, siis see tähendab, et patarei või aku sisaldab teatud kontsentratsioonis raskemetalli. See märgitakse järgmiselt:

Hg: elavhõbe (0,0005%), Cd: kaadmium (0,002%),

Pb: plii (0,004%)

Euroopa Liidus kasutatakse kasutatud elektri- ja elektroonikaseadmete, patareide ning akude eraldi kogumise süsteeme.

Kõrvaldage see seade, patareid ja akud õigesti, viies need kohaliku jäätmekogumis- või ringlussevõtukeskusesse.

Aidake meil hoida keskkonda, kus me elame!

Українська мова

Ваш продукт MITSUBISHI ELECTRIC розроблено та виготовлено з високоякісних матеріалів та компонентів, які можна переробити та/або повторно використати.

Цей символ означає, що електричне й електронне обладнання, батареї та акумулятори після закінчення строку служби потрібно утилізувати окремо від побутових відходів.

Якщо хімічний символ надруковано під символом, показаним вище, цей хімічний символ означає, що батарея або акумулятор містить важкий метал у певній концентрації. Це буде позначено таким чином:

Hg: ртуть (0,0005%), Cd: кадмій (0,002%),

Pb: свинець (0,004%)

У Євросоюзі існують окремі системи збирання для використаних електричних та електронних виробів, батарей й акумуляторів.

Правильно утилізуйте це обладнання, батареї та акумулятори у своєму місцевому центрі збирання/переробки відходів.

Будь ласка, допоможіть нам зберегти природне довкілля, у якому живемо!